

# 快速入门指南

☑ 适用于DXP60扩展台

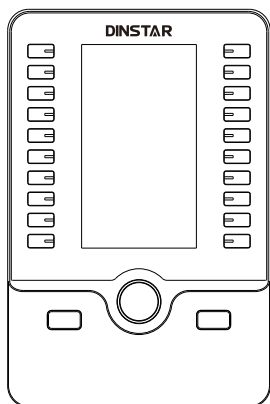

欢迎您选购鼎信通达旗下产品!

使用扩展台之前请仔细阅读本快速入门指南。鼎信通达为客户提供全方位的技术支持,如有问题,请拨打技术支持热线电话 0755-61919966。

邮箱: [support@dinstar.com](mailto:support@dinstar.com)

官网: [www.dinstar.cn](http://www.dinstar.cn)

本文档为产品入门提供简明快捷的操作指导;更详细的参数说明和配置向导请参照相关用户手册。

# 1 包装清单

包装箱包含以下配件，如果发现有任何配件遗失，请及时联系客服服务中心。

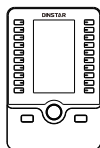

扩展台



底座



连接片和螺丝



网线



Ext线

注意：2个或者2个以上DXP60扩展台级联需要电源供电。包装箱默认不包含电源适配器，用户需另购电源适配器。

# 2 硬件介绍

DXP60彩屏扩展台的主要硬件组成部分包括液晶界面和按键，如下图所示：

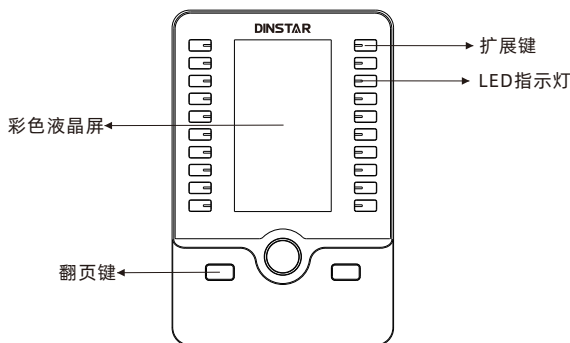

扩展键	用于激活SIP账户和配置其它功能，目前最大支持60个扩展键
LED指示灯	展示扩展键的状态
彩色液晶屏	显示扩展台的连接状态，当前功能设置和所在的页面
翻页键	通过翻页键实现翻页功能

### 3 安装扩展台

支持DXP60扩展台的话机型号为鼎信通达C63系列，C64系列以及C66系列IP话机。在安装配置之前，请选择正确的话机型号。目前话机最多支持3个扩展台级联。2个或者2个以上扩展台级联需要电源适配器供电，否则会因供电不足导致扩展台启动和应用出现异常。

注意：请选择官方电源适配器，以免造成设备损坏！

在安装扩展台前请把IP话机的手柄、网线和电源适配器（可选）拔掉。将IP话机从话机底座上取下，将其放置平坦的桌面上。

#### ► 连接扩展台

- (1) 将话机和扩展台同时放置平坦的桌面上，用配套的连接片和螺丝连接话机和扩展台；
- (2) 使用配套的EXT线连接话机（或者扩展台）上的EXT接口和扩展台上的EXT接口；
- (3) 使用配套的网线连接话机上的PC接口和扩展台上的Internet接口。

单个话机连接一个扩展台如下图所示：

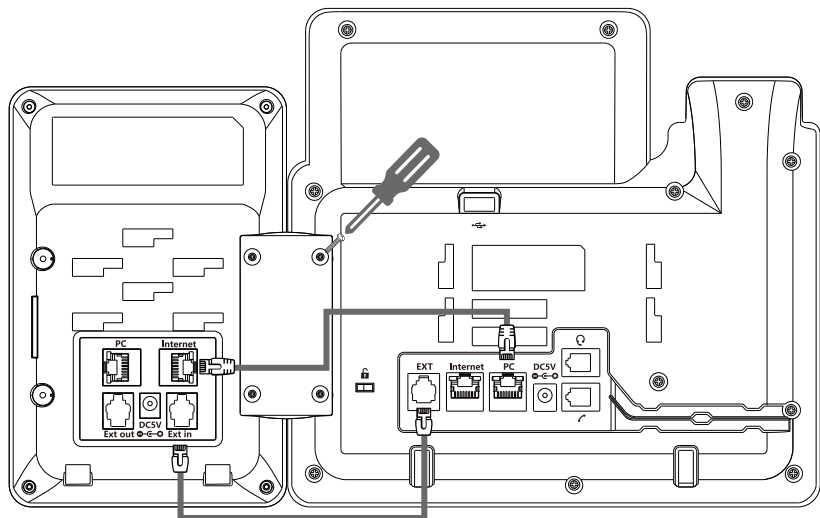

单个话机连接多个扩展台如下图所示：

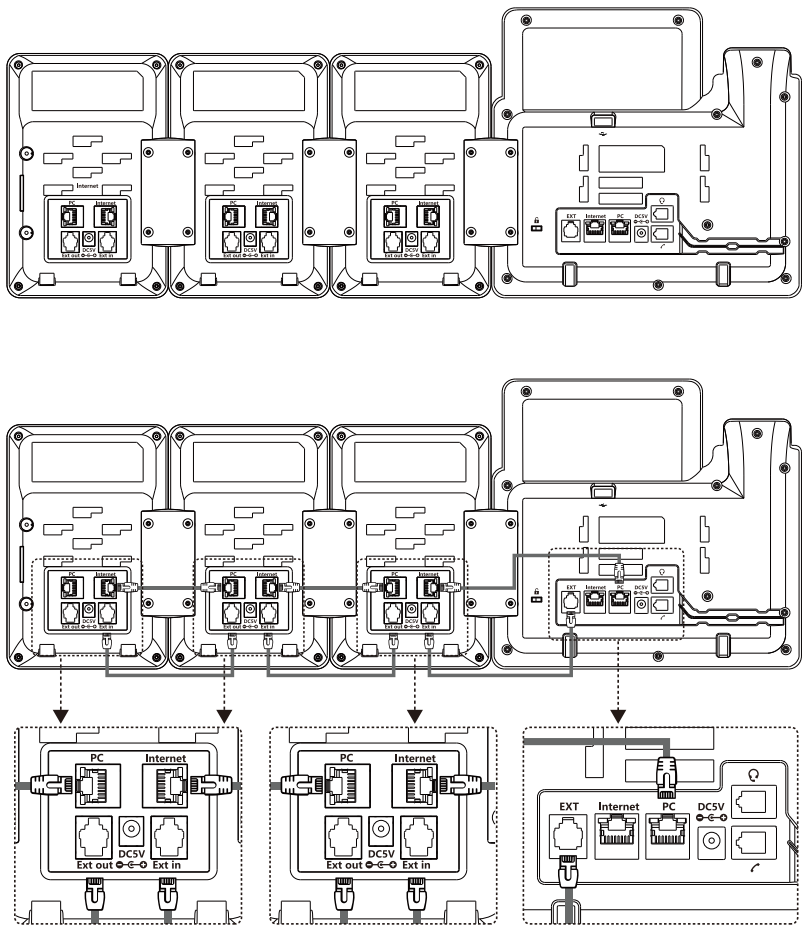

注意：物理连接成功后，话机会自动提供电源供电到扩展台。如果您想在单个话机上使用多个扩展台，您需要连接一个电源适配器（5V/1A）到其中一个扩展台的电源接口上。

## ► 安装底座

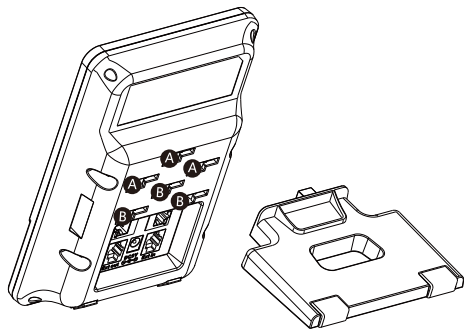

A

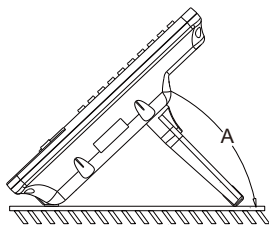
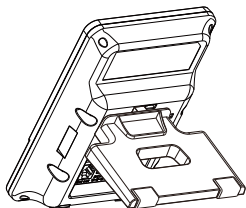

B

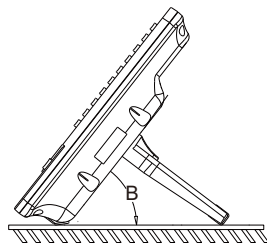
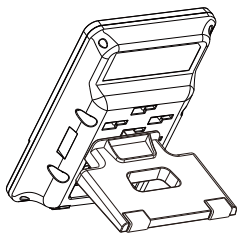

## 4 启动





在话机成功连接网络和电源后，话机和扩展台会自动启动。启动完成后，话机会通过EXT线和网线自动绑定扩展台。用户可以通过话机界面或话机液晶界面对扩展台进行基本配置。

## 5 配置扩展台

### ▶ 通过话机液晶界面配置扩展台

您可以通过话机上的液晶界面和键盘对扩展台进行基本配置。

#### 设置扩展键

- (1) 选择扩展台上任意一个扩展键，长按超过一秒后，话机界面会显示扩展键功能配置页面；
- (2) 在话机上按  和  选择需要配置的功能类型，按  或  输入相应的值；
- (3) 在话机上按保存软键完成以上操作。

注意：DXP60扩展台支持每页20个可编程按键，最大支持3页。您可以通过左右翻页键进行翻页。

### ▶ 通过话机界面配置扩展台

#### (1) 访问话机Web界面

用户可以通过两种方式访问Web界面：

- 在话机空闲时，按  查看话机的IP地址；
- 打开电脑上的网页浏览器，在地址栏里输入话机的IP地址(例如 <http://192.168.11.110>)，按电脑键盘的“Enter”键。
- 在登录界面的用户名输入框中输入“admin”，密码输入框中输入“admin”，点击“登录”。

- (2) 点击“话机→扩展台→扩展键”，选择扩展台序号和扩展台页面，配置扩展键功能类型，在对应的选项内输入相应的标签和值。

注意：目前扩展键可配置的功能数量为32个，具体功能配置请参考用户手册或联系官方技术支持。

智能通信设备及方案提供商

深圳鼎信通达股份有限公司  
官方网址：<http://www.dinstar.cn>

